

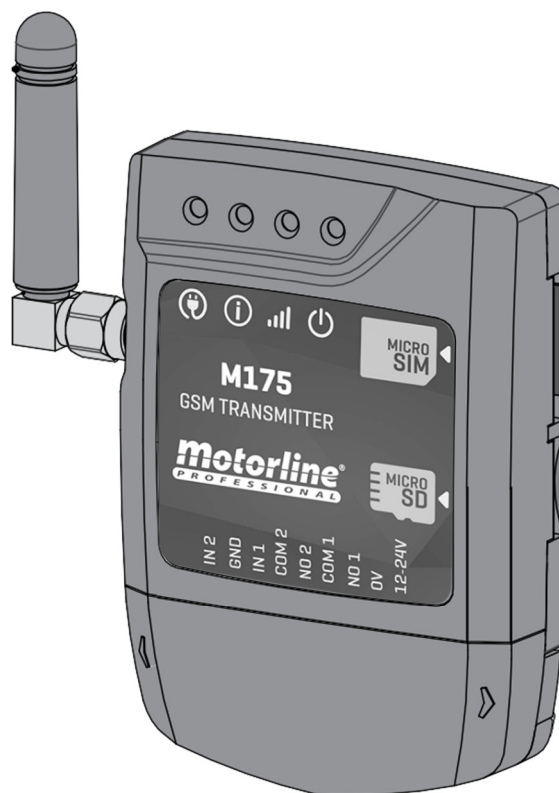

M175

FELHASZNÁLÓ/TELEPÍTÉSI ÚTMUTATÓ







00. TARTALOM

TÁRGYMUTATÓ

01. BIZTONSÁGI UTASÍTÁSOK	2B
02. AZ ESZKÖZ	
AZ ESZKÖZ FUNKCIÓI	5A
MŰSZAKI TULAJDONSÁGOK	5B
JELZÉSEK	6
03. TELEPÍTÉS	
KÁBELEZÉS ÉS RÖGZÍTÉS	7A
CSATLAKOZÁSOK	7B
04. ELŐZETES BEÁLLÍTÁS	
HOZZÁFÉRÉSI JELSZAVAK	8A
BEÁLLÍTÁSI PARANCSON	8A
JELMAGYARÁZAT	8B
VÁLASZ SMS FORMÁTUMA	9A
05. BEÁLLÍTÁS SMS-EL	
ALAPSZINTŰ BEÁLLÍTÁSLÉPÉSEI	9B
BEÁLLÍTÁSOK VISSZAÁLLÍTÁSA	9B
ESZKÖZNEVE	9B
SIMKÁRTYASZÁMÁNAK BEÁLLÍTÁSA	10A
RENDSZERGAZDAJELSZAVÁNAK BEÁLLÍTÁSA	10A
AZ ÓRA KÉZBEÁLLÍTÁSA	10B
RENDSZERGAZDAJELSZAVÁNAK HELYREÁLLÍTÁSA	11A
GSM JEL MINŐSÉGÉNEK ELLENŐRZÉSE	11A
BLUETOOTH PÁROSÍTÁS FAJTÁJÁNAK BEÁLLÍTÁSA	11B
FELHASZNÁLÓK HÍVÁSÁNAK ÓRÁINAK BEÁLLÍTÁSA	12A
FELHASZNÁLÓK HÍVÁSÁNAK HETEINEK BEÁLLÍTÁSA	12B
FELHASZNÁLÓ BEÁLLÍTÁSA	13A
IDŐKORLÁT AKTIVÁLÁSA	14A
RELÉK BEÁLLÍTÁSA	14B
1. RELÉ KORLÁTOZÁSA HÍVÁSSAL	15B
VISSZAJELZÉS KAPCSOLATAINAK BEÁLLÍTÁSA	15B
1. ÉS 2. BEMENETI STÁTUSZ ELLENŐRZÉSE	16B
UTOLSÓ HÍVÁS ELLENŐRZÉSE	16B
06. HOZZÁFÉRÉS NAPLÓZÁSA	
Rögzítés microSD-vel (OPCIÓ)	17
07. HIBAELHÁRÍTÁS	
UTASÍTÁSOK VÉGFELHASZNÁLÓK SZÁMÁRA	18
UTASÍTÁSOK SZERELŐK SZÁMÁRA	18

01. BIZTONSÁGI UTASÍTÁSOK

FIGYELEM:

	Ez a termék az Európai Közösség (EC) biztonsági szabványainak előírásainak való megfeleléséről tanúsítvánnyal rendelkezik.
	A termék teljesíti az Európai Parlament és a Tanács 2011. június 8-i keltezésű 2011/65/EU rendeletét Az egyes veszélyes anyagok elektromos és elektronikus berendezésekben való alkalmazásának korlátozásáról.
	(Újrahasznosító rendszert üzemeltető országokban érvényes). A terméken vagy a kapcsolódó dokumentációban szereplő jelölés azt jelzi, hogy a terméket és az elektromos tartozékokat (pl. töltő, USB kábel, elektromos anyagok, vezérlők, stb.) az élettartamuk végén nem szabad a normál háztartási kommunális hulladékgyűjtőbe dobni. A nem megfelelő ártalmatlanítás miatt a környezet és emberi egészség károsításának lehetőségének elkerülése érdekében elkülönítve kell ezeket a tárgyakat kezelni és megfelelő hulladék-újrahasznosító helyre kell eljuttatni. A magánfelhasználók ez ügyben keressék fel azt a kereskedést, ahol a terméket vásárolták vagy a Nemzeti Környezetvédelmi Ügynökséget és tájékozódjanak, hol lehet ezeket a tárgyakat környezetbarát módon újrahasznosítani. Az üzleti felhasználók lépjenek kapcsolatba a szállítóikkal és egyeztessék le a beszerzési szerződésben foglaltak teljesítését. Ezt a terméket és az elektromos tartozékait nem szabad kommunális hulladék közé keverni.
	
	Ez a jelölés azt jelzi, hogy a terméket és az elektromos tartozékokat (pl. töltő, USB kábel, elektromos anyag, vezérlések, stb.) áramütést okozhatnak, ha közvetlenül vagy közvetve elektromos áramhoz érnek. A termék kezelése során legyen óvatos és tartsa be a jelen útmutatóban szereplő összes biztonsági előírást.

ÁLTALÁNOS TUDNIVALÓK

- Ez az útmutató magába foglalja a berendezés használatával, telepítésével kapcsolatos fontos biztonság és használati tudnivalókat. A telepítés/használat előtt olvassa el az utasításokat és ezt az útmutatót tartsa biztonságos, könnyen elérhető helyen.
- Ezt a terméket kizárólag a jelen útmutatóban leírt célra szabad használni. A berendezést ettől eltérő célra felhasználni, más módon működtetni tilos, mert károsíthatja a terméket és megnöveli a személyi sérülések kockázatát.
- Ez az útmutató elsősorban szerelőknek, szakembereknek szól, ugyanakkor nem mentesíti a felhasználót az alól, hogy elolvassa a "Felhasználó feladatai" részt a berendezés megfelelő használatáról.
- A terméket lehetőleg szakember telepítse és javítsa, mert így lehet biztosítani, hogy minden műveletet a vonatkozó előírásoknak és szabványoknak megfelelően végezzék el. A szakszerűtlen és tapasztalatlan felhasználók a géphez ne nyúljanak, csak szakember engedélyével.
- A berendezést gyakran felül kell vizsgálni, hogy megfelelően van-e telepítve, nem koptak-e el a kábelek, rugók, zsanérok, kerekek, tartók, és egyéb mechanikus alkatrészek.
- Ne használja a terméket, ha javításra vagy beállításra szorul.
- Karbantartás, tisztítás és alkatrészcsere során a berendezést ki kell húzni az elektromos hálózatról. Ez vonatkozik az összes olyan műveletre, aminél le kell venni a berendezés burkolatát.
- A berendezést bárki használhatja, tisztíthatja és karbantarthatja, aki nyolc évnél idősebb és akár fizikai, mentális, érzékelési fogyatékossággal él vagy aki egyáltalán semmit nem tud a berendezésről azzal a feltétellel, hogy ügyelet alatt teszi és megfelelő utasítást kapott a berendezés biztonságos használatában jártas és a gép veszélyeit ismerő szakembertől.
- Gyermek ne játszanak a berendezéssel illetve ne nyissák fel az eszközt, nehogy véletlenül bekapcsolják a motorizált ajtókat vagy kaput.

TUDNIVALÓK SZERELŐK SZÁMÁRA

- A telepítés megkezdése előtt ellenőrizze, hogy a berendezés telepítéséhez szükséges összes anyag és eszközrendelkezésre áll.
- Ellenőrizze, hogy a létesítményének érintésvédelmi osztálya (IP) és az üzemi hőmérsékletet megfelel-e a telepítés követelményeinek.
- Adjon egy-egy példányt a berendezés felhasználóinak és magyarázza el, milyen teendők vannak vészhelyzet esetén.
- Ha a berendezést gyalogbejáróval ellátott kapura telepítik, akkor az ajtóra mozgásleállító mechanizmust is fel kell szerelni.
- Ne telepítse a berendezést "fejjel lefelé" vagy olyan tartókra, amik nem bírják el a súlyát. Ha szükséges, a fontos helyeken rögzítse még további tartókkal a berendezés biztosítására.
- Ne telepítse a berendezést robbanásveszélyes helyen.
- A biztonsági eszközöknek meg kell akadályoznia, hogy a motoros ajtó vagy kapu zúzódást, vágást, stb. okozzon.
- Ellenőrizze, hogy az automatizálható alkatrészek (kapu, ajtó, ablakok, redőnyök, stb.) tökéletesen működnek, pontosan a helyükön vannak, és megfelelően szintezve vannak. Ellenőrizze továbbá, hogy a szükséges mechanikus ütközők is a megfelelő helyre vannak-e felszerelve.
- A központi egységet biztonságos, esőtől, nedvességtől, portól, rágcsálóktól stb. védett helyre kell beszerezni.
- A különféle elektromos kábeleket védőcsőben kell elvezetni, hogy védve legyenek a mechanikus határoktól (különösen a tápkábel esetén). Az összes kábelnek alul kell belépnie a központi egységbe.
- Ha a berendezést a talaj vagy egyéb megközelítési szint felett több mint 2,5 m magasan kell beszerezni, akkor be kell tartani a „Biztonsági és egészségvédelmi minimumkövetelmények munkaeszközök használata során” c. Európai Parlament és Tanács 2009/104/EK (2009. szeptember 16.).
- Az útmutató címkéjét minél közelebb helyezze el a kioldó szerkezethez.

01. BIZTONSÁGI UTASÍTÁSOK

- A leválasztási lehetőségeket (pl. az elektromos panelen lévő kapcsolók, megszakítók) berendezés fix tápvezetékein a telepítésre vonatkozó előírások szerint kell kialakítani.
- Ha a telepítendő berendezés 230 VAC vagy 110VAC tápot igényel, biztosítsa, hogy az elektromos panelhez földeléssel legyen kialakítva.
- A berendezés csak kifesztésű táppal üzemel, amit a központi egység vesz fel (csak a 24V-os motorok esetében)

TUDNIVALÓK A FELHASZNÁLÓK SZÁMÁRA

- Az útmutatót őrizze meg, hogy szükség esetén fel lehessen lapozni.
- Ha a berendezést folyadék éri, azonnal le kell választani a tápot a rövidzárlat elkerülésére; ezután egyeztessen szakemberrel.
- Gondoskodjon róla, hogy a telepítést végző szerelőtől kapjon használati útmutatót és mondja el, hogyan kell kezelni a berendezést vészhelyzetben.
- Ha a rendszert javítani kell vagy át kell alakítani, kapcsolja ki a berendezést, kapcsolja ki az áramot, és ne használja a berendezést, amíg az összes biztonsági feltétel újból nem teljesül.
- Ha a megszakító vagy a biztosíték hiba miatt kapcsolt, állapítsa meg a hiba helyét és oldja meg a problémát, mielőtt visszakapcsolja a megszakítót vagy kicseréli a biztosítékot. Ha a problémát a jelen útmutatóval nem lehet megoldani, hívjon szerelőt.
- A motoros kapu működési területét hagyja szabadon, és ne erőltesse a kapu mozgását.

- A berendezés mozgása közben semmilyen műveletet ne végezzen a mechanikus géprészekon, zsanérokon!

FELELŐSSÉG

- A beszállító nem vállal felelősséget, ha:
 - a berendezés meghibásodását vagy deformálódását nem megfelelő telepítés, használat, vagy karbantartás okozta!
 - a telepítés, használat, vagy karbantartás során nem tartották be a vonatkozó biztonsági szabványokat.
 - nem tartják be a jelen útmutatóban szereplő előírásokat.
 - a kár engedély nélküli átalakításnak köszönhetően következett be.
 - a fenti esetekben a garancia érvényét veszti.

JELMAGYARÁZAT:



• Fontosbiztonsági tudnivalók



• Hasznos információ



• Programozási információ



• Információ potméterről



• Információ csatlakozásokról



• Információ gombokról

02. A BERENDEZÉS

AZ ESZKÖZ FUNKCIÓI

- Két kimenet vezérlése egymástól függetlenül vagy összekötve.
- Eszköz állapotfigyelése két bemenettel.
- Lehetőség SMS küldésének beállítására a tevékenységek visszajelzéséről max. 4 számra.
- Beállítás androidos alkalmazással (bluetooth) vagy sms-el.
- A kimenetek műveleti módja monostabilról bistabilra kapcsolható.
- Felhasználók időkorlátozása.
- Heti szintű felhasználói engedélyezés.
- Akár 509 szám / felhasználó is beállítható.
- microSD kártyán (nem tartozék) az elmúlt 10 nap hívásai rögzíthetők.
- Sms beállítás: felhasználók hozzáadása és törlése, rendszergazda vagy felhasználó jelszavának módosítása, relé impulzusidejének módosítása (max 99 s), időkorlátos felhasználás engedélyezése/letiltása, az eszköz órájának szinkronizálása a GSM hálózat idejével és dátumával.
- Beállítás androidos alkalmazással (Bluetooth).
- iOS-es beállítás alkalmazása nemsokára elérhető. (* az m175 iPhone-nal SMS-en keresztül beállítható.)

02. A BERENDEZÉS

MŰSZAKI TULAJDONSÁGOK

Az M175 eszközt arra tervezték, hogy távoli eszközöket telefonhívással és sms-el GSM hálózatot vagy Bluetooth kapcsolaton keresztül távoli eléréssel irányítsa.

• Táp	12-32Vdc / 12-24Vac
• Áramfelvétel	200mA készenlében 2A parancs fogadásakor
• Max. kapcsolási kapacitás	0.5A - 125Vac; 1A - 24Vdc
• Üzemi hőmérséklet	-20 °C ~ +55 °C
GSM	
• Frekvencia	Négysávós 850/900/1800/1900MHz
• Átviteli teljesítmény	Kompatibilis GSMphase2/2+ Class 4 (2W) - GSM 850 és EGSM 900 Class 1 (1W) - DCS 1800 és PCS 1900
• Telefonszám/felhasználók max. száma	509 db
BLUETOOTH	
• Bluetooth verziója	3.0 + EDR
• Táp kategória	1.5
• Frekvenciasáv	2402 – 2480MHz
• Kimenő teljesítmény	4dBm
• Kommunikációs tartomány	<30m
• Egyidejű felhasználók max. száma	1

02. A BERENDEZÉS

JELZÉSEK

LED POW		
OFF / KI		Nincs táp
ON / BE		Áram alatt
LED ACT		
1. impulzus-sorozat	Egyszer villan	Normál működés
	Kétszer villan	Aktív bluetooth felhasználóval
1 s szünet		
2. impulzus-sorozat	Egyszer villan	Hálózati jel kiváló
	Kétszer villan	Hálózati jel jó
	Háromszor villan	Hálózati jel gyenge
	Négyszer villan	Hálózati jel nagyon gyenge
BE 10 s-on át		GSM bekapcsol
Villog 10 s-on át		GSM kikapcsol

1 s-ként villan	Nincs GSM hálózat
3 s-ként villan	Van GSM hálózat

LED STAT	
OFF / KI	Modul inaktív
ON / BE	Modul aktív és működik

CSATLAKOZÁSOK JELMAGYARÁZATA

CSATLAKOZ.	LEÍRÁS
I2	Input 2 NO/NC (Alap nyit/alap zár)
GND	Közös
I1	Input 1 NO/NC
COM2	Közös relékimenet 2
NO2	Relékimenet 2 NO
COM1	Közös relékimenet 1
NO1	Relékimenet 1 NO
0V	0V táp bemenet
12-24V	Táp bemenet 12-24V AC / DC

Motorline
PROFESSIONAL

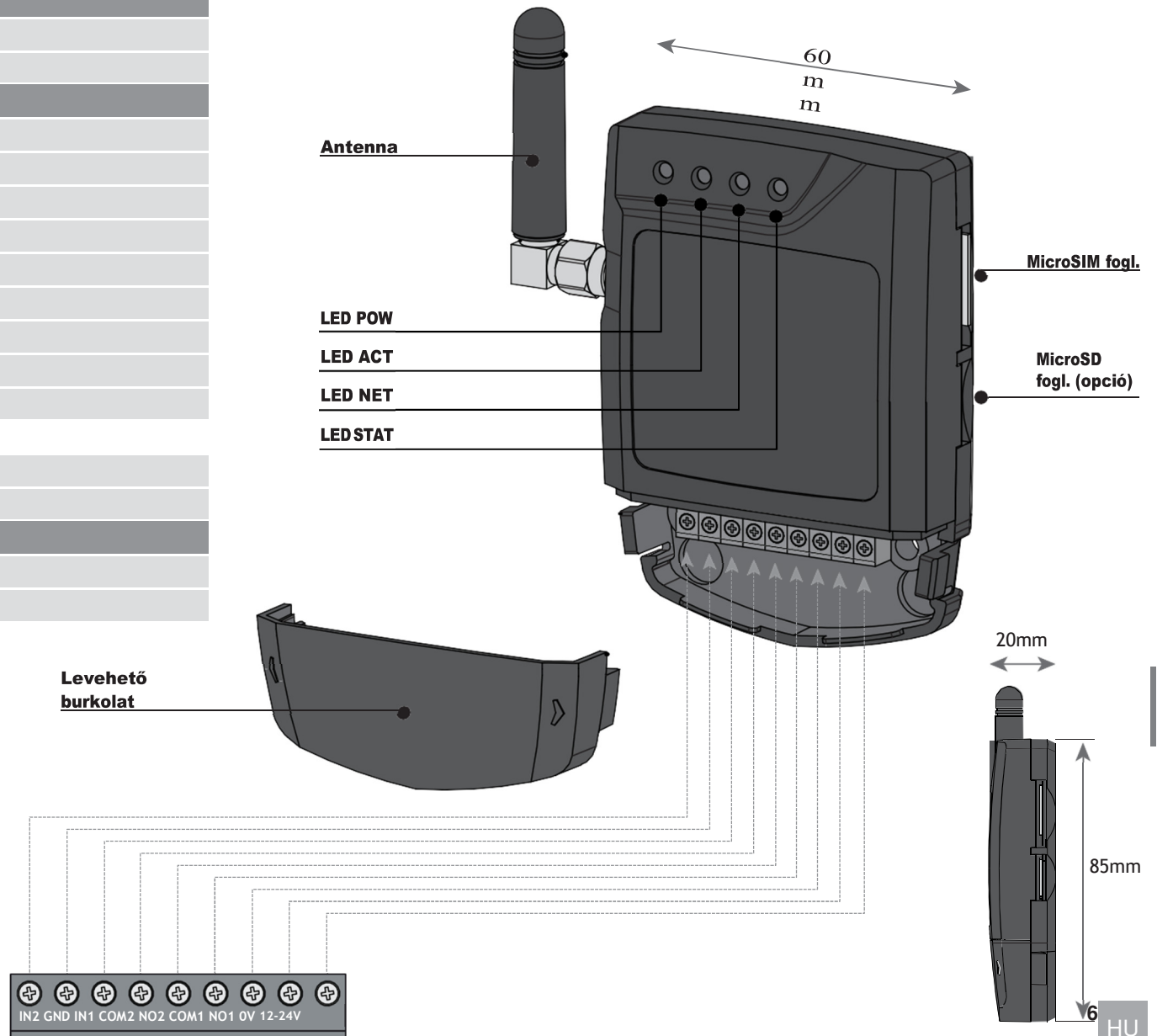

03. TELEPÍTÉS

KÁBELEZÉS ÉS RÖGZÍTÉS

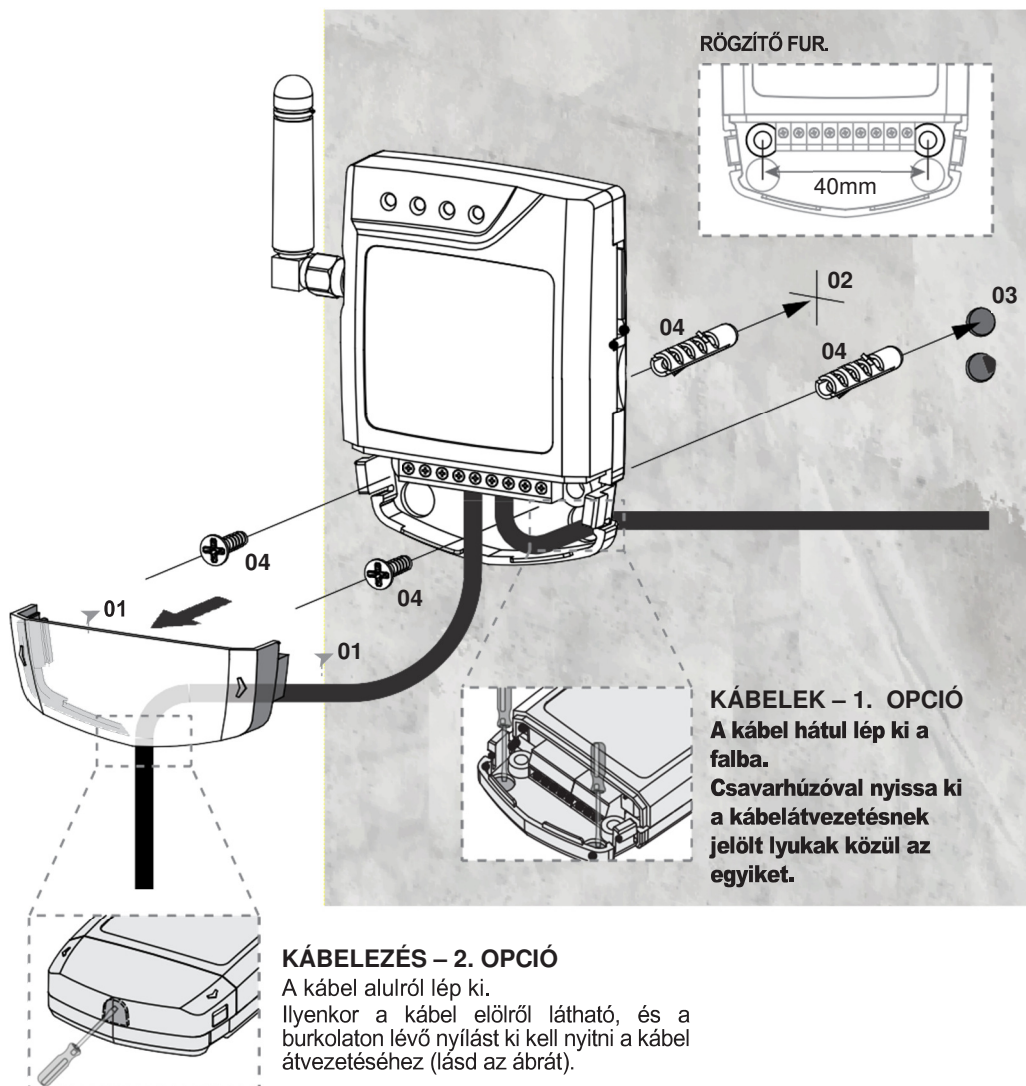

RÖGZÍTÉS

- 01 • Vegye le a burkolatot az oldalsó kampók meghúzásával.
- 02 • Jelölje meg a két rögzítő furatot.
- 03 • Fúrja ki a lyukakat.
- 04 • Rögzítse a berendezést megfelelő anyákkal és csavarokkal.

03. TELEPÍTÉS

CSATLAKOZÁSOK

- 01 • Helyezze be a MicroSIM kártyát a jobb oldalon a felső nyílásba.
- Megj.:** A MicroSIM nem tartalmazhat aktív biztonsági PIN kódot!
- 02 • Az eszköz kimeneteit és bemeneteit csatlakoztassa a kívánt eszközökhöz.
- 03 • Dugja rá a tápot az eszközre, és a POW, ACT és STAT LED-ek az előző oldalon lévő táblázat szerint fognak jelezni.
- 04 • Amikor az ACT LED villogni kezd és a NET LED jelzi, hogy van kapcsolat a GSM hálózattal, el lehet kezdeni az eszköz programozását.

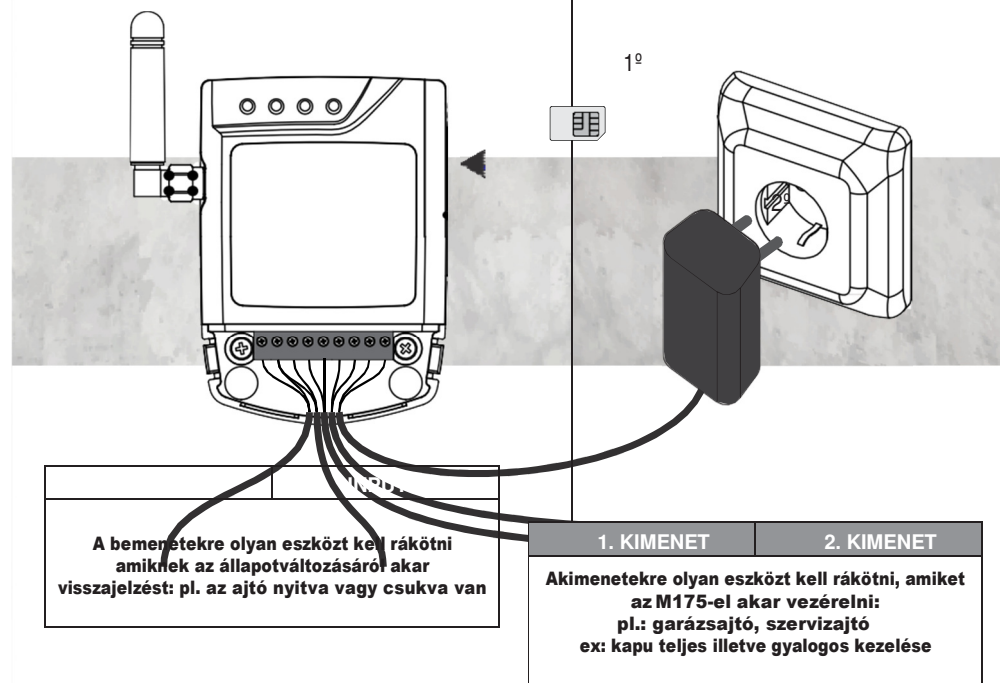

- Az eszköz bekapcsolása kb. legalább 10 s-on át tart.
- A MicroSIM kártya egyenlegének elégnek kell lennie legalább 3 üzenet elküldéshez.
- A MicroSIM kártya aktívan tartásához az eszköz automatikusan SMS-t küld a mobilszolgáltatónak 2000 üzemóra után (kb. 3 hónap).*

* Ennek lehetnek költségei. Bővebb információt a mobilszolgáltatótól kaphat.

04. ELŐZETES BEÁLLÍTÁSOK

HOZZÁFÉRÉSI JELSZAVAK

Csak rendszergazda jelszóval lehet módosítani a GSM M175 beállításait SMS-el / Bluetooth-al.

- Az alapbeállított rendszergazda jelszó: **9999**.



Ha felhasználói jelszava van, akkor csak engedélyezni/letiltani tudja a reléket.

BEÁLLÍTÁSI PARANCSON

Valamilyen funkció módosításához egy SMS-t kell küldeni az eszközben lévő microSIM kártya számára a módosítandó funkció karaktereivel azonos karakterek beírásával.

- **Az értékek közé (.) pontot vagy szóközt kell beírni, ahogy az alábbi ábrán látható.**
- **SMS-nél mindegy, hogy nagy vagy kisbetűt használ.**

Jelszó (pl.: **9999**)

Elem (pl.: **me**)

Parancs (pl.: **s**)

Paraméter (pl.: **p**)

Érték (pl.: **911111111**)

?

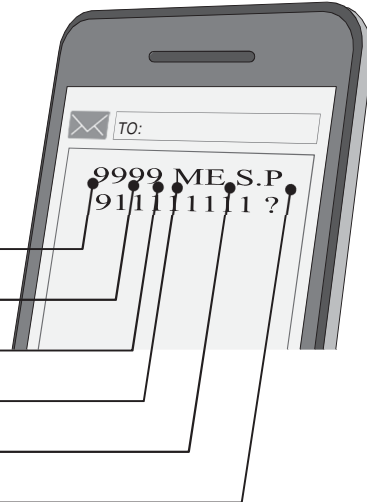

A módosított funkció válaszüzenetet úgy kaphat, hogy beír egy szóközt és egy kérdőjelet a kimenő üzenet végére. A **G parancsnál ?-re nincs szükség, mert az egy lekérdezési funkció (információkérés)**

04. ELŐZETES BEÁLLÍTÁSOK

BEÁLLÍTÁSOK JELMAGYARÁZATA

ELEMEK	LEÍRÁS
ME	Általános funkciók beállítása
UR	Felhasználói feladatok beállítása
R1	1. kimenet funkcióinak beállítása
R2	2. kimenet funkcióinak beállítása
I1	Értesített esemény az 1. bemenetről
I2	Értesített esemény a 2. bemenetről
F1	1. SMS esemény beállítása (1. visszajelzés)
F2	2. SMS esemény beállítása (2. visszajelzés)
F3	3. SMS esemény beállítása (3. visszajelzés)
F4	4. SMS esemény beállítása (4. visszajelzés)

PARANCSON	LEÍRÁS
S	Beállít / Konfigurál / Hozzáad / Aktivál
G	Szerz / Ellenőriz / Listáz / Keres
R	Töröl / Eltávolít / Letilt



Egyes paraméterek csak az ELEMÉK táblázatban feltüntetett funkciókkal kompatibilisek.

Lásd az alábbi **PARAMÉTEREK** táblázatot.

PARAMÉTEREK	LEÍRÁS	ME	UR	R1/R2	F1/F2/F3/F4
*	Összes	✓	✓		
H	Ütem		✓		
W	A hét napjai		✓		
M	Mód			✓	
B	Párosítás	✓		✓	
T	Idő			✓	
P	Telefon				✓
F	Visszajelzés				✓
N	Név	✓			

04. ELŐZETES BEÁLLÍTÁSOK

BEÁLLÍTÁSOK JELMAGYARÁZATA

PARAMÉTEREK	LEÍRÁS	ME	UR	R1/R2	F1/F2/F3/F4
Q	Jel	✓			
I	Törlés/Bemeneti kód	✓			✓
C	Óra	✓			
L	Legutolsó				
A	Rendszergazda	✓			
R	Relé			✓	
U	Felhasználó		✓		

Az M175-el van arra lehetőség, hogy válasz SMS-t kapjunk a végrehajtott művelet eredményéről. A válasz üzenet így jelenik meg:

• Például: Válasz a rendszergazda jelszavának módosítására.

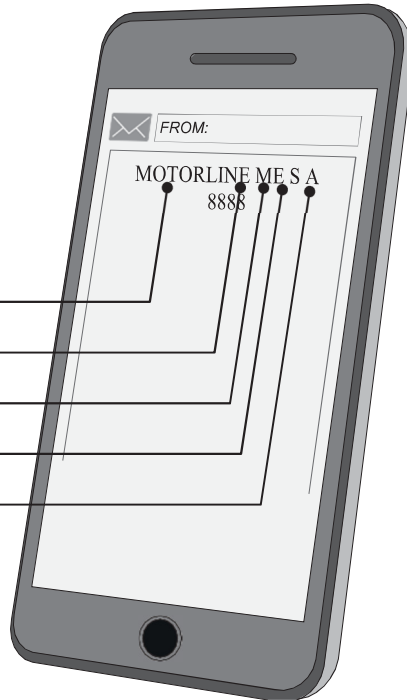

Eszköz neve (pl.: MOTORLINE)

Elem (pl.: me)

Parancs (pl.: s)

Paraméter (pl.: a)

Érték (pl.: 8888)

05. BEÁLLÍTÁS SMS-EL

ALAPBEÁLLÍTÁSI LÉPÉSEK

Az M175 helyes használatához be kell állítani néhány fontos mezőt. A beállítás lépései a következők:

- Adja hozzá a felhasználót az eszközhöz (13A. oldal)
- Írja be az eszközben lévő SIM kártya számát. Az M175 1 perc alatt beállítja a dátumot és időt.
- Ellenőrizze, hogy frissültek-e a dátum és idő értékei. Ha nem jók, állítsa be az órát kézzel (10B. o.).
- Adja meg az új rendszergazda jelszót (lásd 11A oldal).
- Próbálja meg aktiválni SMS-el az 1. relét rendszergazdaként (lásd 14B oldal).
- Próbálja meg aktiválni SMS-el a 2. relét rendszergazdaként (lásd 14B oldal).
- Kérje meg a 01-es felhasználót, hogy a telefonjával aktiválja az 1. relét SMS-el a felhasználóként (lásd 14B oldal). Ismételje meg a 2. relénél is.
- Kérje meg a 01-es felhasználót, hogy a telefonjával aktiválja az 1. relét hívással.

BEÁLLÍTÁSOK VISSZAÁLLÍTÁSA



Ebben a menüben lehet visszaállítani az eredeti beállításokat, kivéve: a rendszergazda jelszavát a hozzáadott felhasználókat.

Funkció	Elküldendő üzenet	Válasz az eszközről
Beállítások visszaállítása	9999 ME.R.* ?	MOTORLINE ME R * 0
<i>(ennél a funkciónál írjon be egy "?"-t a kimenő üzenet végére ha választ szeretne kapni)</i>		

ESZKÖZ NEVE



Minden egyes M175 egy legfeljebb 15 karakter hosszúságú egyedi nevet kaphat.

Gyári beállítás: MOTORLINE

Funkció	Elküldendő üzenet	Válasz az eszközről
Név ellenőrzése	9999 ME.G.N	MOTORLINE ME G N MOTORLINE
Név beállítása	9999 ME.S.N MOTORLINE2 ?	MOTORLINE ME S N MOTORLINE2
Név visszaállítása	9999 ME.R.N ?	MOTORLINE ME R N MOTORLINE
<i>(ezeknél a funkcióknál írjon be egy "?"-t a kimenő üzenet végére ha választ szeretne kapni)</i>		

05. BEÁLLÍTÁS SMS-EL

SIMKÁRTYA SZÁMÁNAK BEÁLLÍTÁSA



Az eszközön be kell állítani a benne lévő SIM kártya számát. Ezzel a beállítással automatikusan lehet szinkronizálni a dátumot és az időt.

Ezzel az M1753 havonta tud üzenetet küldeni a mobilszolgáltatónak, hogy ne tiltsák le a kártyát és az M175 újraindításakor is küld üzenetet, hogy szinkronizálja a saját idejét a GSM hálózat idejével és dátumával.

Gyári beállítás: 0 (szám nélkül)

Funkció	Elküldendő üzenet	Válasz az eszköztől
Szám ellenőrzése	9999 ME.G.P	MOTORLINE ME G P 91XXXXXXX
Szám beállítása	9999 ME.S.P 91XXXXXXX ?	MOTORLINE ME S P 91XXXXXXX
Szám visszaállítása	9999 ME.R.P ?	MOTORLINE ME R P 0

(ezeknél a funkcióknál írjon be egy "?"-t a kimenő üzenet végére ha választ szeretne kapni)

RENDSZERGAZDA JELSZAVÁNAK BEÁLLÍTÁSA



Rendszergazda jelszóval bármit be tud állítani és bármilyen műveletet végre tud hajtani.

Gyári beállítás: 9999

Funkció	Elküldendő üzenet	Válasz az eszköztől
Jelszó ellenőrzése	9999 ME.G.A	MOTORLINE ME G A 9999
Jelszó beállítása	9999 ME.S.A XXXX ?	MOTORLINE ME S A XXXX

(ennél a funkciónál írjon be egy "?"-t a kimenő üzenet végére ha választ szeretne kapni)



Ha a felhasználó elveszíti a rendszergazdai jelszavát, akkor helyre tudja állítani az eredetit a RENDSZERGAZDA JELSZAVÁNAK VISSZAÁLLÍTÁSA menüben (lásd 11A oldal).

05. BEÁLLÍTÁS SMS-EL

ÓRA KÉZI BEÁLLÍTÁSA



Az összes idő, dátum és funkció megfelelő működéséhez az órát pontosan kell beállítani. Ezt kézzel is el lehet végezni az itt olvasható utasítások szerint vagy automatikusan is végre lehet hajtani a SIM KÁRTYA SZÁMÁNAK BEÁLLÍTÁSA menüben (10A o.).

A dátum és idő formátuma: **yy.mm.dd.hh.mm.ss.zz** // éé.hh.nn.óó.pp.mm.zz

Gyári beállítás: 04/01/01,00:00:00+00

Év (pl.: yy)

Hónap (pl.: mm)

Nap (pl.: dd)

Óra (pl.: hh)

Perc (pl.: mm)

Másodperc (pl.: ss)

Időzóna (pl.: zz) *opció

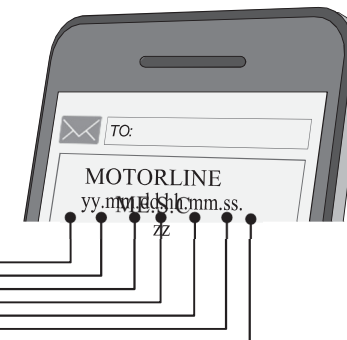

Funkció	Elküldendő üzenet	Válasz az eszköztől
Óra ellenőrzése	9999 ME.G.C	MOTORLINE ME S C 04/01/01,00:00:00+00
Óra beállítása	9999 ME.S.C 19.04.30.12.30.00.00 ?	MOTORLINE ME S C 19/04/30,12:30:00+00

(ennél a funkciónál írjon be egy "?"-t a kimenő üzenet végére ha választ szeretne kapni)

05. BEÁLLÍTÁS SMS-EL

RENDSZERGAZDA JELSZAVÁNAK VISSZAÁLLÍTÁSA



Mindegyik M175-nek van egy 15 karakterből álló kódja, amivel vissza lehet állítani a rendszergazda jelszót szükség esetén. Ezt a kódot a "Check RESET Code" lépésben lehet megkapni, vagy fel kell venni a kapcsolatot a MOTORLINE-al, megadni a NYÁK GSM modulján lévő IMEI számot.

Funkció	Elküldendő üzenet	Eszköz válasza
VISSZAÁLLÍTÁSI kód ellenőrzése	9999 ME.G.I	MOTORLINE ME G I XXXXXXXXXXXXXXXX
Jelszó visszaállítása	M175 ME.R.A XXXXXXXXXXXXXXXX	MOTORLINEMER AXXXXXXXXXXXXX

(ennél a funkciónál írjon be egy "?"-t a kimenő üzenet végére ha választ szeretne kapni)



Javasoljuk, hogy ezt a kódot őrizze biztonságos helyen.

GSM JEL MINŐSÉGÉNEK ELLENŐRZÉSE



Lehet ellenőrizni az eszközre jutó GSM jel minőségét. A GSM által küldött érték az RSSI (lásd a táblázatot).

Funkció	Elküldendő üzenet	Válasz az eszköztől
GSM jel ellenőrzése	9999 ME.G.Q	MOTORLINE ME G Q 25

JELERŐSSÉG TÁBLÁZAT

RSSI	dBm	Jel
2 a 9	-109 a -95	Gyenge
10 a 14	-93 a -85	OK
15 a 19	-83 a -75	Jó
20 a 30	-73 a -53	kitűnő

05. BEÁLLÍTÁS SMS-EL

BLUETOOTH-OS PÁROSÍTÁS TÍPUSA



Az eszközön kétféle Bluetooth párosítási mód áll rendelkezésre.

- Állandó mód (0): A GSM max. 10 párosított Bluetooth eszközt tárol el, más eszköz párosítását nem engedélyezi. Új párosításhoz, ki kell törölni az összes korábban párosított eszközt. Ehhez váltosán át ideiglenes módba és válassza le a M175-t, így a párosítások törölve vannak.
- Ideiglenes mód (1): a GSM nem tárol el egyetlen Bluetooth eszközt sem, és a használat végén az eszköz leválasztásra kerül. Ebben a módban minden egyes alkalommal párosítani kell az eszközöket, így korlátozva az eszközök száma.

Gyári beállítás: Állandó mód (0)

ÉRTÉK	LEÍRÁS
0	ÁLLANDÓ Bluetooth párosítás
1	IDEIGLENES Bluetooth párosítás

Funkció	Elküldendő üzenet	Válasz az eszköztől
Párosítás típusának ellenőrzése	9999 ME.G.B	MOTORLINE ME G B 0
Ideiglenes párosítás beállítása	9999 ME.S.B ?	MOTORLINE ME S B 1
Állandó párosítás visszaállítása	9999 ME.R.B ?	MOTORLINE ME R B 0

(ezeknél a funkcióknál írjon be egy "?"-t a kimenő üzenet végére ha választ szeretne kapni)

05. BEÁLLÍTÁS SMS-EL

FELHASZNÁLÓK HÍVÁSÁNAK ÓRÁINAK BEÁLLÍTÁSA



Be lehet állítani olyan időt, ami automatikusan hozzárendelődik a rendszerbe bevitt felhasználókhhoz, azaz meg lehet adni, hogy az adott felhasználó milyen időpontok között hívhatja az M175-t.

Gyári beállítás: 000023590

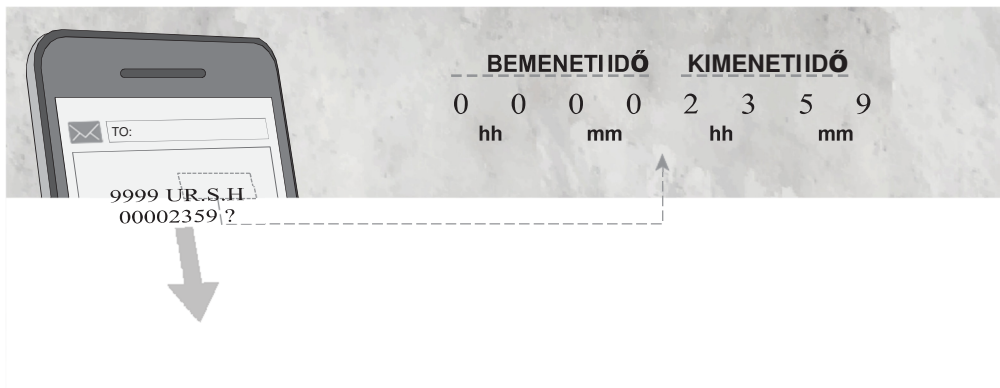

Funkció	Elküldendő üzenet	Válasz az eszközről
Felh. óráinak ellen.	9999 UR.G.H	MOTORLINE UR G B 00002359
Felh. óráinak megadása	9999 UR.S.H 00001230 ?	MOTORLINE UR S H 00001230
Felh. óráinak visszaállítása	9999 UR.R.H ?	MOTORLINE UR R H 00002359

(ezeknél a funkcióknál írjon be egy "?"-t a kimenő üzenet végére ha választ szeretne kapni)



Az ebben a menüben megadott értékek bármelyik külön idő nélkül hozzáadott felhasználóra vonatkoznak.

• A felhasználók telefonhívásait, Bluetooth vagy SMS kapcsolatfelvételeit szabályozza. Nem érinti a rendszergazdát, ha Bluetooth-al vagy SMS-e kommunikálnak vele.

05. BEÁLLÍTÁS SMS-EL

FELHASZNÁLÓK HÍVÁSÁNAK HETEINEK BEÁLLÍTÁSA



Be lehet állítani, hogy a felhasználók a hét melyik napján aktiválhatják az 1. relé kimenetet. A beállítás értéke egy 7 jegyű sor, mindegyike megfelel a hét egyik napjának (vasárnaptól kezdve).

0: Letiltott nap

1: Engedélyezett nap

Gyári beállítás: 1111111



Funkció	Elküldendő üzenet	Válasz az eszközről
A hét napjainak ellenőrzése.	9999 UR.G.W	MOTORLINE UR G W 1111111
A hét napjainak beállítása	9999 UR.S.W 0001111 ?	MOTORLINE UR S W 0001111
A hét napjainak visszaállítása	9999 UR.R.W ?	MOTORLINE UR R W 1111111



Az ebben a menüben megadott értékek bármelyik, a hét adott napja nélkül hozzáadott felhasználóra vonatkoznak.

• A felhasználók telefonhívásait, Bluetooth vagy SMS kapcsolatfelvételeit szabályozza. Nem érinti a rendszergazdát, ha Bluetooth-al vagy SMS-e kommunikálnak vele.

05. BEÁLLÍTÁS SMS-EL

FELHASZNÁLÓ BEÁLLÍTÁSA



Az M175-el hozzá lehet adni az 1-es vagy 2-es relét aktiváló felhasználókat. A felhasználó hozzáadása után csak egy telefonhívást kell indítani az 1-es relé aktiválására. Az 1-es vagy 2-es relé sms-el vagy az alkalmazással Bluetooth-on keresztül is aktiválható.
MEGJEGYZÉS: Adott időtartamra, napra, jelszóval és ideiglenes hozzáféréssel korlátozott felhasználót is hozzá lehet adni a rendszerhez. Ehhez meg kell adni az idő, a hét napjainak, a jelszónak, és az ideiglenes hozzáféréseknek az értékeit a telefonszám után:
Például: 9999 ur.s.u.91XXXXXX.00001230.111000.0000.30

Funkció	Elküldendő üzenet	Válasz az eszkösről
Felhasználó ellenőrzése	9999 UR.G.U 91XXXXXX	MOTORLINE UR G U 91XXXXXX.00002359.111111

Összes felhasználó ellenőrzése	9999 UR.G.*	MOTORLINE UR G U 91XXXXXX.00002359.111111
--------------------------------	-------------	--

Azt javasoljuk, hogy NE SMS-el hajtsa végre ezt a műveletet, és a memóriában lévő felhasználók számától függően időbe és pénzbe kerülhet. Használhatja a Play Storeból letölthető z M175 mobil alkalmazást.

Felhasználó hozzáadása	9999 UR.S.U 91XXXXXX. 00001230.0001111.0000 ?	MOTORLINE UR S U 91XXXXXX. 00001230.0001111 .0000
Több felh. hozzáadása	9999 UR.S.U 91XXXXXX 92XXXXXX 93XXXXXX 94XXXXXX ?	MOTORLINE UR S U 91XXXXXX. 00001230.0001111.0000
Felhasználó törlése	9999 UR.R.U 91XXXXXX ?	MOTORLINE UR R U 0
Összes felhaszn. törlése	9999 UR.R.* ?	MOTORLINE UR R U 0

(ezeknél a funkcióknál írjon be egy "?"-t a kimenő üzenet végére ha választ szeretne kapni)



- Egy SMS legfeljebb 126 karakter terjedelmű legyen.
- Egy SMS_ben legfeljebb 8 felhasználót lehet hozzáadni.

ÉRTÉKEK MÓDOSÍTÁSA EGYENKÉNT

Funkció	Elküldendő üzenet	Válasz az eszkösről
Jelszó módosítása	9999 UR.S.U 91XXXXXX.0000 ?	MOTORLINE UR S U 91XXXXXX.00001230.0001111 .0000
Idő módosítása	9999 UR.S.U 91XXXXXX.00001230 ?	MOTORLINE UR S U 91XXXXXX.00001230.0001111 .0000
Hét napjainak módosít.	9999 UR.S.U 91XXXXXX.0001111 ?	MOTORLINE UR S U 91XXXXXX.00001230.0001111 .0000

(ezeknél a funkcióknál írjon be egy "?"-t a kimenő üzenet végére ha választ szeretne kapni)

05. BEÁLLÍTÁS SMS-EL

FELHASZNÁLÓ BEÁLLÍTÁSA

Az M175 az SMS-ben megadott számjegyek számából észleli, hogy a módosítandó érték az idő, a hét napja vagy a jelszó:

- Idő: 8 számjegy (Pl.: 00001230)
- A hét napjai: 7 számjegy (Pl.: 1110000)
- Jelszó: 4 számjegy (Pl.: 0000)

MEGJ.: Ha a felhasználóhoz egyik ilyen értéket sem állítják be (Például: 9999 ur.s.u 91XXXXXX), az M175 alapbeállítása az alábbi értékeket tartalmazza:

- **Idő:** Az érték a **FELHASZNÁLÓK HÍVÁSÁNAK ÓRÁINAK BEÁLLÍTÁSA**-ban beállítva.
- **A hét napjai:** Az érték a **FELHASZNÁLÓK HÍVÁSÁNAK HETEINEK BEÁLLÍTÁSA**-ban beállítva.
- **Jelszó:** A felhasználó telefonszámának utolsó négy számjegye (Például: A felhasználó telefonszáma: 91XXX1234, a jelszó: 1234)

FELHASZNÁLÓ BEÁLLÍTÁSA IDEIGLENES HOZZÁFÉRÉSSEL

Ideiglenes hozzáférési idővel korlátozott felhasználó t is hozzá lehet rendelni a rendszerhez. Az idő 0 és 99 nap között választható. Az itt megadott napok elteltével a felhasználó automatikusan törlődik az M175 memóriájából.

Ha nem adnak meg ideiglenes hozzáférési időt, a felhasználó állandó státusszal lesz elmentve.

Hozzáférés szempontjából egy felhasználó lehet ideiglenes illetve állandó:

Funkció	Elküldendő üzenet	Válasz az eszkösről
Ideiglenes hozzáférésű felhasználó ellenőrzése	9999 UR.G.U 91XXXXXX	MOTORLINE UR G U 91XXXXXX.00002359.111111.20 (this value decreases as the days progress)
Állandó hozzáférésű felhasználó ellenőrzése	9999 UR.G.U 91XXXXXX	MOTORLINE UR G U 91XXXXXX.00002359.111111.-1

Ideiglenes hozzáférés beállítása	9999 UR.S.U 91XXXXXX.30?	MOTORLINE UR S U 91XXXXXX.00001230.0001111 .0000.30
----------------------------------	--------------------------	---

(ennél a funkcióknál írjon be egy "?"-t a kimenő üzenet végére ha választ szeretne kapni)



Ahhoz, hogy az itt megadott idő és hét napjai értékeket a rendszer alkalmazza, aktiválni kell a **IDŐKORLÁTOZÁS AKTIVÁLÁSA** menü funkcióit (lásd 14A. oldal).

05. BEÁLLÍTÁS SMS-EL

IDŐKORLÁTOZÁS AKTIVÁLÁSA



A felhasználók hozzáférése időkorlátozással is szabályozható. Ha aktiválva van (értéke 1), az eszköz minden egyes felhasználónál leellenőrzi a megadott időt és a hét napjait.

Gyári beállítás : (0) Letiltva

ÉRTÉK	LEÍRÁS
0	Az idő és a hét napjai nincsenek korlátozva
1	Az idő és a hét napjai korlátozva vannak.

Funkció	Elküldendő üzenet	Válasz az eszköztől
Ellenőrizze az időkorlátot	9999 UR.G.L	MOTORLINE UR G L 0

Időkorlát engedélyezése	9999 UR.S.L ?	MOTORLINE UR S L 1
Időkorlát letiltása	9999 UR.R.L ?	MOTORLINE UR R L 0

(ezeknél a funkcióknál írjon be egy "?"-t a kimenő üzenet végére ha választ szeretne kapni)

RELÉK BEÁLLÍTÁSA



Az M175-nek két db alap nyitott (NO) relé kiemenete van, az 1-es és a 2-es relékiemenet.

Az 1. relé telefonhívással / Bluetooth-on és SMS-el aktiválható. A 2. relé csak Bluetooth-on és SMS-el aktiválható.

A relé aktivált állapotát 0 és 1 értéke mutatja.

ÉRTÉK	LEÍRÁS
0	Relé (k) KI
1	Relé (k) BE

05. BEÁLLÍTÁS SMS-EL

RELÉK BEÁLLÍTÁSA

RELÉK BEÁLLÍTÁSA RENDSZERGAZDAKÉNT

Funkció	Elküldendő üzenet	Válasz az eszköztől
Ellenőrizze az 1. RELÉ állapotát	9999 R1.G.R	MOTORLINE R1 G R (0/1)
Ellenőrizze 2. RELÉ állapotát	9999 R2.G.R	MOTORLINE R2 G R (0/1)

1. RELÉ bekapcsolása	9999 R1.S.R ?	
2. RELÉ bekapcsolása	9999 R2.S.R ?	
1. RELÉ kikapcsolása	9999 R1.R.R ?	
2. RELÉ kikapcsolása	9999 R2.R.R ?	

(ezeknél a funkcióknál írjon be egy "?"-t a kimenő üzenet végére ha választ szeretne kapni)

RELÉK BEÁLLÍTÁSA FELHASZNÁLÓKÉNT

A felhasználó jogosult ellenőrizni a relék állapotát, de nem állíthatja be a módjukat és az impulzusidőket.

Ahhoz, hogy a felhasználó beállíthassa a reléket, akkor az SMS parancsban be kell írni az Ön felhasználói jelszavát (Például: 1234) valamint a felhasználói telefonszámát (Például: 91XXXXXXX).

Funkció	Elküldendő üzenet	Válasz az eszköztől
1. relé állapot ellen.	1234 R1.G.R 91XXXXXXX ?	MOTORLINE R1 G R (0/1)
2. relé állapot ellen.	1234 R2.G.R 91XXXXXXX ?	MOTORLINE R2 G R (0/1)

1. RELÉ bekapcsolása	1234 R1.S.R 91XXXXXXX ?	
2. RELÉ bekapcsolása	1234 R2.S.R 91XXXXXXX ?	
1. RELÉ kikapcsolása	1234 R1.R.R 91XXXXXXX ?	
2. RELÉ kikapcsolása	1234 R2.R.R 91XXXXXXX ?	

(ezeknél a funkcióknál írjon be egy "?"-t a kimenő üzenet végére ha választ szeretne kapni)

05. BEÁLLÍTÁS SMS-EL

RELÉK BEÁLLÍTÁSA

RELÉ ÜZEMMÓDJA

A relék kétféle módon működnek: monostabil és bistabil.

Monostabil mód: Az eszköz a megadott impulzusidő után kikapcsol, ha nincs kapcsolódás.

Bistabil mód: Az eszköz be/kikapcsolva marad, amíg nincs új parancs.

ÉRTÉK	LEÍRÁS
0	Monostabil mód
1	Bistabil mód

Funkció	Elküldendő üzenet	Válasz az eszköztől
Relé mód ellen.	9999 R1.G.M	MOTORLINE R1 G M 0
Bistablemód engedélyezése	9999 R1.S.M ?	MOTORLINE R1 S M 1
Monostabil mód visszaállítása	9999 R1.R.M ?	MOTORLINE R1 R M 0

(ezeknél a funkcióknál írjon be egy "?"-t a kimenő üzenet végére ha választ szeretne kapni)

IMPULZUSIDŐ

A relékimpulzusidejei min. 1 s – max. 240 s tartományban beállítható.

Az alapbeállított impulzus idő 1 másodperc.

Funkció	Elküldendő üzenet	Válasz az eszköztől
Ellenőrizze az Impulzusidőt	9999 R1.G.T	MOTORLINE R1 G T 1

Impulzusidő engedélyezése	9999 R1.S.T 120 ?	
Impulzusidő engedélyezése	9999 R1.R.T ?	

(ezeknél a funkcióknál írjon be egy "?"-t a kimenő üzenet végére ha választ szeretne kapni)



MEGJ.: A relé módjai és az Impulzusidő beállításai mindkét relékimenetnél azonosak. Csak át kell váltani a parancsot az R1 (1. relé) és R2 (2- relé) között a beállítandó kimenetű függően .

05. BEÁLLÍTÁS SMS-EL

1. RELÉ KORLÁTOZÁSA HÍVÁSSAL



Be lehet állítani, hogy az 1. relét csak hívással lehessen utasítani. Az ehhez tartozó értékek a következők:

0: Relé utasítása hívással, Bluetooth-on és SMS-el.

1: Relé utasítása csak hívással.

Gyári beállítás: (0) Hívás, SMS és Bluetooth

Funkció	Elküldendő üzenet	Válasz az eszköztől
Reléparancsok mutatása	9999 R1.G.B	MOTORLINE R1 G B 0
Korlátozás engedélyezése		9999 R1.S.B ?
Korlátozás letiltása		9999 R1.R.B ?

(ezeknél a funkcióknál írjon be egy "?"-t a kimenő üzenet végére ha választ szeretne kapni)

VISSZAJELZÉSEKHEZ TARTOZÓ KAPCSOLATOK BEÁLLÍTÁSA



Az M175-ön max 4 db telefon lehet beállítani, amire a nem kért eseményekről SMS visszajelzés érkezik.

Funkció	Elküldendő üzenet	Válasz az eszköztől
Visszajelzés kapcsolatának ellen.	9999 F1.G.P	MOTORLINE F1 G P (0/91XXXXXX)
Visszajelzés kapcsolatának beállítása	9999 F2.S.P 92XXXXXX ?	MOTORLINE F2 S P 92XXXXXX
Visszajelzés kapcsolatának törlése	9999 F3.R.P ?	MOTORLINE F3 R P 0

(ezeknél a funkcióknál írjon be egy "?"-t a kimenő üzenet végére ha választ szeretne kapni)

VISSZAJELZÉS ÉRTESÍTÉSEK

Az alábbi táblázat összefoglalja a visszajelzések beállításához szükséges értékeket.

Az alapbeállításnál az összes kapcsolat értéke 000000 (nincs aktív értesítési típus).

05. BEÁLLÍTÁS SMS-EL

VISSZAJELZÉSEKHEZ TARTOZÓ KAPCSOLATOK BEÁLLÍTÁSA

	LEÍRÁS	SMS KÜLDÉSE		ELKÜLDÖTT SMS SZÖVEGE
		NEM	IGEN	
I1(NO)	Az 1. bemenet zártból nyitottra (NO) vált. (alap zárt- NC) alap nyitott NC)	0	1	MOTORLINE IN1 OPEN
I1(NC)	Az 1. bemenet nyitottból zártra vált	0	1	MOTORLINE IN1 CLOSE
I2(NO)	A 2. bemenet zártból nyitottra vált	0	1	MOTORLINE IN2 OPEN
I2(NC)	A 2. bemenet nyitottból zártra vált	0	1	MOTORLINE IN2 CLOSE
R1	1. relé bekapcsol	0	1	MOTORLINE OUT1 ON
R2	2. relé bekapcsol	0	1	MOTORLINE OUT2 ON

Például:

IN1(NC) IN1(NO) IN2(NC) IN2(NO) R1 R2
0 1 1 0 0 1

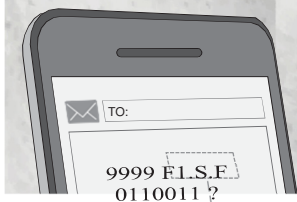

Funkció	Elküldendő üzenet	Válasz az eszköztől
Ellenőrizze a visszajelzés értesítéseket	9999 F1.G.F	MOTORLINE F1 G F 000000
Visszajelzés értesítések beállítása	9999 F1.S.F 011001 ?	MOTORLINE F1 S F 011001
Visszajelzés értesítések visszaállítása	9999 F1.R.F ?	MOTORLINE F1 R F 000000

(ezeknél a funkcióknál írjon be egy "?"-t a kimenő üzenet végére ha választ szeretne kapni)

05. BEÁLLÍTÁS SMS-EL

1. É2 2. BEMENETI STÁTUSZ ELLENŐRZÉSE



Az eszköz bemeneteinek állapota ellenőrizhető.
Az eszköz bemeneteinek állapotát 0 és 1 érték jellemzi.

ÉRTÉK	ÁLLAPOT
0	Bemenet nyitva
1	Bemenet zárva

Funkció	Elküldendő üzenet	Válasz az eszköztől
1. BEMENET állapotellenőrzése	9999 I1.G.I	MOTORLINE I1 G I (0/1)
2. BEMENET állapotellenőrzése	9999 I2.G.I	MOTORLINE I2 G I (0/1)

UTOLSÓ HÍVÁS ELLENŐRZÉSE



Ellenőrizhető, melyik hívás hívta az M175-t.

Funkció	Elküldendő üzenet	Válasz az eszköztől
Utolsó hívás ellenőrzése	9999 ME.G.L	MOTORLINE ME G L 91XXXXXX

06. HOZZÁFÉRÉS NAPLÓZÁSA

Rögzítés microSD-vel (OPCIÓ)

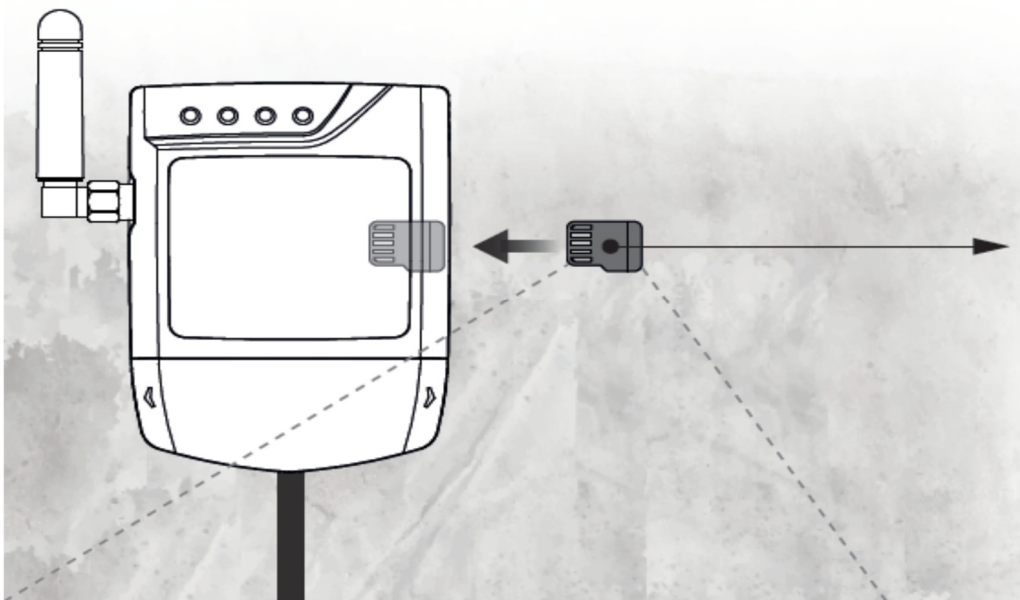

```
1 964685641BT R1 "19/04/29,09:49:43+00"  
1 964685641BT R2 "19/04/29,09:49:46+00"  
1 +44964685641 R1 "19/04/29,09:50:58+00"  
0 +44964685641 R2 "19/04/29,09:51:12+00"  
1 964685641 R1 "19/04/29,09:51:23+00"  
-1 964685641 UR "19/04/29,10:08:57+00"  
-0 964685641 UR "19/04/29,10:09:13+00"  
-1 964685641 UR "19/04/29,10:09:31+00"  
1 964685641 R1 "19/04/29,10:10:35+00"
```

Sheet "access.txt"

A funkció engedélyezéséhez helyezze be a microSD kártyát az M175 megfelelő tartójába.



A rendszer naplózni tudja az utolsó 180 nap hozzáféréseit, melyeket akár **telefonhívással, Bluetooth-al** vagy **SMS-el** kezdeményeztek.

HOZZÁFÉRÉS NAPLÓZÁSA

01 • A microSD kártya automatikusan létrehoz egy szövegfájlt (access.txt) amiben látható az **utolsó 180 nap** összes hozzáférése.

02 • A 180 elteltével az access.txt fájl accessold.txt re kerül átnevezésre, és az új fájl (access.txt) jön létre a következő 180 nap naplózására.

03 • A második 180 napos időszak után az access.txt fájl átneveződik accessold.txt-re és a korábbi accessold.txt nevű fájl törlődik.

A microSD legfeljebb 2 fájlt tárol egyszerre.

FÁJL: JELMAGYARÁZAT "ACCESS.TXT"

1. OSZLOP	MŰVELET EREDMÉNYE
1	A relé aktiválva lett (Művelet sikerült)
0	A relé le lett tiltva (Művelet sikerült)
-1	Felhasználó nem létezik vagy nincs engedélyezve (Művelet sikertelen)
2. OSZLOP	FELHASZNÁLÓI INFO
91XXXXXXX	Felhasználó telefonhívással
+4491XXXXXXX	Felhasználó SMS-el
91XXXXXXXBT	Felhasználó Bluetooth-al
3. OSZLOP	RELÉ INFO
R1	1. relé
R2	2. relé
RU	Művelet sikertelen
4. OSZLOP	DÁTUM ÉS IDŐ

07. HIBAELHÁRÍTÁS

UTASÍTÁSOK VÉGFELHASZNÁLÓK SZÁMÁRA

UTASÍTÁSOK SZERELŐK SZÁMÁRA

Probléma	Teendő	Jelenség	A probléma gyökerének feltárása
Beírtam a számot, de nem tudom aktiválni a GSM kimenetet telefonhívással.	A bluetoothon keresztül csatlakoztassa az eszközhöz és listázza ki a felhasználókat. Ellenőrizze, hogy a szám úgy szerepel-e és úgy jelenik-e meg, ahogy beírta.	Nem jelenik meg a listán.	Próbálja megint beírni a számot. Ellenőrizze, hogy: 1 • A szám csak számjegyekből áll (nincs szóköz vagy egyéb karakter). 2 • A telefonszám nem több 15 számjegynél. 3 • A jelszó OK. 4 • Az opció paraméterének jele megfelelő. 5 • Nem ütött be két szóközt, csak egyet.
		A jelenik meg a listán úgy, ahogy beírtam.	1 • Ismétlje meg a telefonhívást. 2 • Ellenőrizze azt a számot, amivel legutoljára hívást indított. 3 • Hasonlítsa össze ezt a számot az eszközre felvitt számmal.
Nem tudok csatlakozni a bluetooth alkalmazáshoz.	1 • Ellenőrizze, milyen gyakran villog az ACTLED.	5x vagy 7x villog.	1 • Van aktív Bluetooth kapcsolat az eszközön. 2 • Ellenőrizze, hogy más felhasználó nem végez műveletet az eszközön. 3 • Ha senki más nincs csatlakozva, várjon 30 s-ot, hogy automatikusan kikapcsoljon.
		1x vagy 3x villog.	1 • Ellenőrizze, hogy az eszközt a bluetooth alkalmazásban az eszközök keresésével meg lehet találni. 2 • Ellenőrizze a bluetooth jel erősségét, ahonnan csatlakozni akar az alkalmazáson belüli kereséssel. 3 • Ellenőrizze, hogy az eszköz még a megfelelő hatótávolságban legyen és nincsenek környezeti akadályok (pl. falak), amik miatt romolhat a kommunikáció az eszközzel.
Az időkorlátozás nem az ütemezés szerint működik.	1 • Csatlakozzon bluetooth-on keresztül és ellenőrizze az eszköz idejét és dátumát. 2 • Állítsa be, ha rossz. 3 • Kapcsolja ki az eszközt. 4 • Kapcsolja be az eszközt. 5 • Tesztelje a korlátozás szabályozását.	Háújrindítja az eszközt (ki- majd bekapcsolás) az időkorlátozás nem működik tovább.	1 • Ellenőrizze a SIM kártya egyenlegét.