



# MA115

## Felhasználói és programozási kézikönyv

 PAKU KAPU







# 00. TARTALOM

## TARTALOM

1. BIZTONSÁGI ELŐÍRÁSOK	1B
2. TERMÉK	
MA115 ÉS MB3 TECHNIKAI SAJÁTÓSÁGOK	4A
MÉRETEK	4B
CSOMAGOLÁS	4B
3. TELEPÍTÉS	
TELEPÍTÉSI TÉRKÉP	5
ANTENNA TELEPÍTÉSE	6
4. CSATLAKOZÁSOK	
CSATLAKOZTATÁSI RÉSZ	7
5. PROGRAMOZÁS	
KEZDETI BEÁLLÍTÁS	8A

# 01. BIZTONSÁGI ELŐÍRÁSOK

## FIGYELMEZTETÉS:

	Ez a termék az Európai Közösség (EK) biztonsági szabványainak megfelelően tanúsított.
	Ez a termék megfelel az Európai Parlament és a Tanács 2011. június 8-i 2011/65/EU irányelvének az egyes veszélyes anyagok elektromos és elektronikus berendezésekben való felhasználásának korlátozásáról, valamint az (EU) 2015/863 felhatalmazáson alapuló irányelvneknek.
	(Újrahasznosítási rendszerrel rendelkező országokban alkalmazható). Ez a jelölés a terméken vagy az irodalomban azt jelzi, hogy a terméket és az elektronikus tartozékokat (pl. töltő, USB-kábel, elektronikus anyagok, kezelőszervek stb.) hasznos élettartamának végén nem szabad más háztartási hulladékkal együtt kidobni. A hulladék ellenőrizetlen ártalmatlanításából adódó esetleges környezeti vagy emberi egészségi károk elkerülése érdekében ezeket az elemeket különítse el más típusú hulladékoktól, és felelősségteljesen hasznosítsa újra az anyagi erőforrások fenntartható újrafelhasználásának elősegítése érdekében. Az otthoni felhasználóknak fel kell venniük a kapcsolatot azzal a kereskedővel, ahol a terméket vásárolták, vagy a Nemzeti Környezetvédelmi Ügynökséggel, hogy hová és hogyan vihetik el ezeket a termékeket a környezetbarát újrahasznosítás érdekében. Az üzleti felhasználóknak kapcsolatba kell lépniük az eladóval, és ellenőrizniük kell a vásárlási szerződés feltételeit. Ezt a terméket és elektronikus tartozékait nem szabad más kereskedelmi hulladékkal keverni.
	Ez a jelölés azt jelzi, hogy a termék és az elektronikus tartozékok (pl. töltő, USB-kábel, elektronikus anyagok, kezelőszervek stb.) elektromos árammal való közvetlen vagy közvetett érintkezés következtében áramütésnek vannak kitéve. Legyen körültekintő a termék kezelésekor, és tartsa be a jelen kézikönyvben szereplő összes biztonsági eljárást.

## ÁLTALÁNOS FIGYELMEZTETÉSEK

- Ez a kézikönyv nagyon fontos biztonsági és használati információkat tartalmaz. A telepítési/használati eljárások megkezdése előtt figyelmesen olvassa el az összes utasítást, és tartsa biztonságos helyen ezt a kézikönyvet, hogy szükség esetén bármikor elolvassa.
- Ez a termék csak a jelen kézikönyvben leírtak szerint használható. Minden más, nem említett művelet kifejezetten tilos, mivel károsíthatja a terméket, és súlyos sérüléseket okozhat a felhasználóknak.
- Ez a kézikönyv elsősorban szakképzett technikusoknak szól, és nem érvényteleníti a felhasználó azon felelősségét, hogy elolvassa a „Felhasználói előírások” részt a termék megfelelő működésének biztosítása érdekében.
- A termék beszerelését és javítását szakképzett technikusok végezhetik annak biztosítása érdekében, hogy minden eljárás a vonatkozó szabályoknak és normáknak megfelelően történjen. A nem professzionális és tapasztalatlan felhasználóknak kifejezetten tilos bármilyen intézkedést megtenni, kivéve, ha erre szakosodott technikusok kifejezetten kérik.
- A telepítéseket gyakran ellenőrizni kell a kábelek, rugók, zsanérok, kerekek, támasztékok és egyéb mechanikai szerelési alkatrészek kiegyensúlyozatlansága és kopási jelei szempontjából.
- Karbantartás, tisztítás és alkatrészek cseréjekor a terméket áramtalanítani kell. Ide tartozik minden olyan művelet is, amely a termék fedelének kinyitását igényli.
- A termék használatát, tisztítását és karbantartását nyolc éves és annál idősebb személy, valamint alacsonyabb fizikai, érzékszervi vagy szellemi képességű személy, illetve olyan személy nem végezheti, aki nem ismeri a terméket.

- Gyerekek ne játszanak a termékkel vagy a nyitóeszközökkel, hogy elkerüljék a kapu akaratlan kioldását.

## FIGYELMEZTETÉSEK TECHNIKUSOK SZÁMÁRA

- A telepítési eljárások megkezdése előtt győződjön meg arról, hogy rendelkezik a termék telepítéséhez szükséges összes eszközzel és anyaggal.
- Jegyezze fel a védelmi indexét (IP) és az üzemi hőmérsékletet, hogy megbizonyosodjon arról, hogy megfelelő-e a telepítés helyére.
- Adja át a termék kézikönyvét a felhasználónak, és tudassa vele, hogyan kell kezelni azt vészhelyzetben.
- Ha az automatikát gyalogos ajtóval ellátott kapura szerelik fel, akkor a kapu mozgása közben ajtózárat kell felszerelni.
- Ne szerelje fel a terméket „fejjel lefelé” vagy olyan elemekkel alátámasztva, amelyek nem bírják a súlyát. Ha szükséges, helyezzen el zárójeleket a stratégiai pontokon, hogy biztosítsa az automatizmus biztonságát.
- Ne telepítse a terméket robbanásveszélyes helyre.
- A motoros ajtó vagy kapu esetleges zúzódási, vágási, szállítási és veszélyes területeit biztonsági berendezésekkel kell védeni.
- Győződjön meg arról, hogy az automatizálendő elemek (kapuk, ajtók, ablakok, redőnyök stb.) kifogástalanul működnek, egy vonalban vannak és vízszintesen vannak elrendezve. Ellenőrizze azt is, hogy a szükséges mechanikus ütközők a megfelelő helyeken vannak-e.
- A központot olyan biztonságos helyre kell felszerelni, ahol minden folyadék (eső, nedvesség, stb.), por és kártevők nem találhatók.
- A különböző elektromos kábeleket védőcsöveken kell átvezetni, hogy megvédje őket a mechanikai igénybevételtől, elsősorban a tápkábelen. Kérjük, vegye figyelembe, hogy az összes kábelnek alulról kell bemennie a központba. Ha az automatikát a talajtól vagy más hozzáférési szinttől 2,5 m-nél nagyobb magasságban kell felszerelni, akkor a 2009/104/EK irányelvben meghatározott "Minimális biztonsági és egészségvédelmi követelmények a munkaeszközökkel dolgozók használatára vonatkozóan" irányelvet kell figyelembe venni.

# 01. BIZTONSÁGI ELŐÍRÁSOK

- Rögzítse a kézi kioldó állandó címkéjét a lehető legközelebb a kioldó mechanizmushoz.
- A termék rögzített tápvezetékein a telepítési szabályoknak megfelelően leválasztó eszközöket, például kapcsolót vagy megszakítót kell elhelyezni az elektromos paneleken.
- Ha a telepítendő termék 230 V vagy 110 V feszültségű tápellátást igényel, győződjön meg arról, hogy a csatlakoztatás földcsatlakozással rendelkező elektromos panelhez történik.
- A termék csak alacsony feszültségről működik, központilag (csak 24 V-os motoroknál)

## FIGYELMEZTETÉSEK FELHASZNÁLÓK SZÁMÁRA

- Tartsa biztonságos helyen ezt a kézikönyvet, hogy szükség esetén elolvashassa.
  - Ha a termék előkészítés nélkül érintkezik folyadékokkal, azonnal le kell választani a tápfeszültségről a rövidzárlat elkerülése érdekében, és konzultálnia kell egy szakemberrel.
  - Győződjön meg arról, hogy a technikus átadta Önnek a termék kézikönyvét, és tájékoztatta a termék kezeléséről vészhelyzetben.
- Ha a rendszer bármilyen javítást vagy módosítást igényel, oldja fel az automatikát, kapcsolja ki az áramellátást, és ne használja addig, amíg minden biztonsági feltétel nem teljesül.
- A biztosíték meghibásodását okozó megszakítók kioldása esetén keresse meg a hibát, és oldja meg, mielőtt visszaállítja a megszakítót vagy kicseréli a biztosítékot. Ha a hiba nem javítható a jelen kézikönyv alapján, forduljon szakemberhez.
- A motoros kapu működési területét tartsa szabadon, amíg a kapu mozgásban van, és ne erőltesse a kapu mozgását.
  - Ne végezzen semmilyen műveletet a mechanikus elemeken vagy a zsanérokon, ha a termék mozog.

## FELELŐSSÉG

- A Szállító elhárít minden felelősséget, ha:
- A termék meghibásodása vagy deformációja a szakszerűtlen beszerelés vagy karbantartás eredménye!
- A termék telepítése, használata és karbantartása során nem tartják be a biztonsági előírásokat.
- Az ebben a kézikönyvben található utasításokat nem tartják be.
- A sérülést jogosulatlan módosítások okozzák
- Ezekben az esetekben a garancia érvényét veszti.

### **MOTORLINE ELECTROCELOS SA.**

Travessa do Sobreiro, nº29  
4755-474 Rio Côvo (Santa Eugénia)  
Barcelos, Portugal

## SZIMBÓLUMOK LEÍRÁS:



- Fontos biztonsági megjegyzések



- Hasznos információ



- Programozási információ



- Potenciométer



- Csatlakozók



- Gombok

## 02. TERMÉK

### MA115 ÉS MB3

Az MA115 egy nagy hatótávolságú RFID antenna, amelyet úgy terveztek, hogy járműves vagy akár személyi beléptetőként is működjön, feltéve, hogy az adott antennához programozott MB3-mal (öntapadós matricával) rendelkezik.

Az MB3 egy ragasztóval ellátott RFID címke, amely az autó szélvédőjére vagy személyes tárgyaira (pl. pénztárca vagy mobiltelefon) rögzíthető.



Csak az MCA01 / 02 vezérlőkártyához vagy beépített relével rendelkező beléptető eszközhöz (pl. MLB1) csatlakoztatva működik.

### TECHNIKAI SAJÁTOSÁGOK

	MA115 Technikai adatok
• Működési gyakoriság	US: 902-928 MHz (Amerika) CH: 920-925 MHz ( KÍNA) EU: 865-868 MHz (Európa)
• Feszültség	12Vdc
• Hatótávolság	5-15m (állítható)
• Protokollok	MA3 MOTORLINE, ISO18000-6B, (EPC GEN2)
• Környezeti hőmérséklet	-25~55°C
• Környezet páratartalma	20%~95% (IP54)
• Erő	2.4W (készenlétben)14W TAG : 14W
• Antenna	8dB to 12dBi
• Felület	Wiegand26-bit, Wiegand34-bit
• Jel erősség	0 ~ 30dBm (állítható)
• Olvasási érzékenység	Kettős polarizációs olvasás
• Működési jelzés	Riasztó és LED

## 02. TERMÉK

### TECHNIKAI SAJÁTOSÁGOK

Az MA115 méretei a következők:

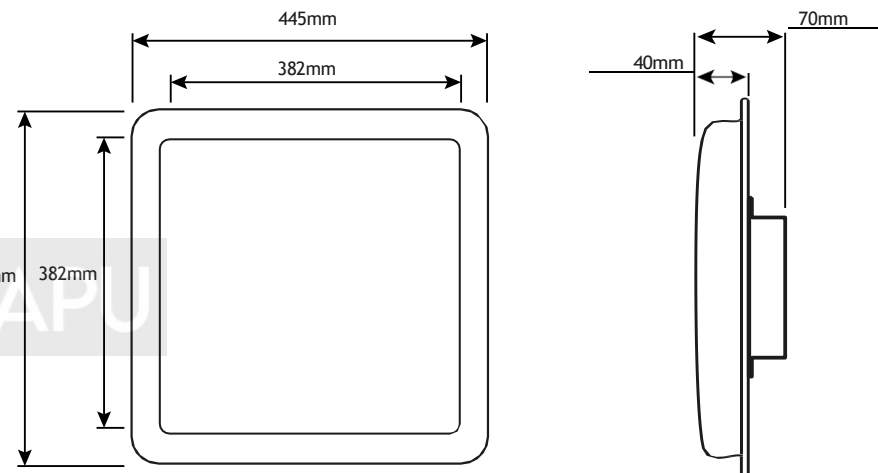

### CSOMAGOLÁS

A szett tartalma:

- 01• 01 MA115
- 02• 01 Rögzítő konzol
- 03• 04 Csavarok DIN933 M8x20
- 04• 04 DIN127 M8
- 05• 04 Alátétek DIN125 M8
- 06• 01 Fali konzol

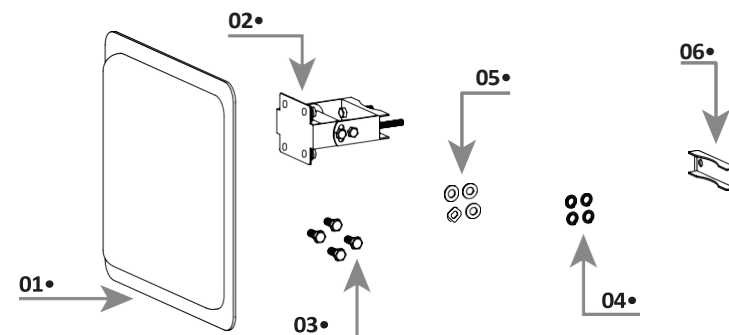

## 04. TELEPÍTÉSI TÉRKÉP

### TELEPÍTÉSI ÚTMUTATÓ

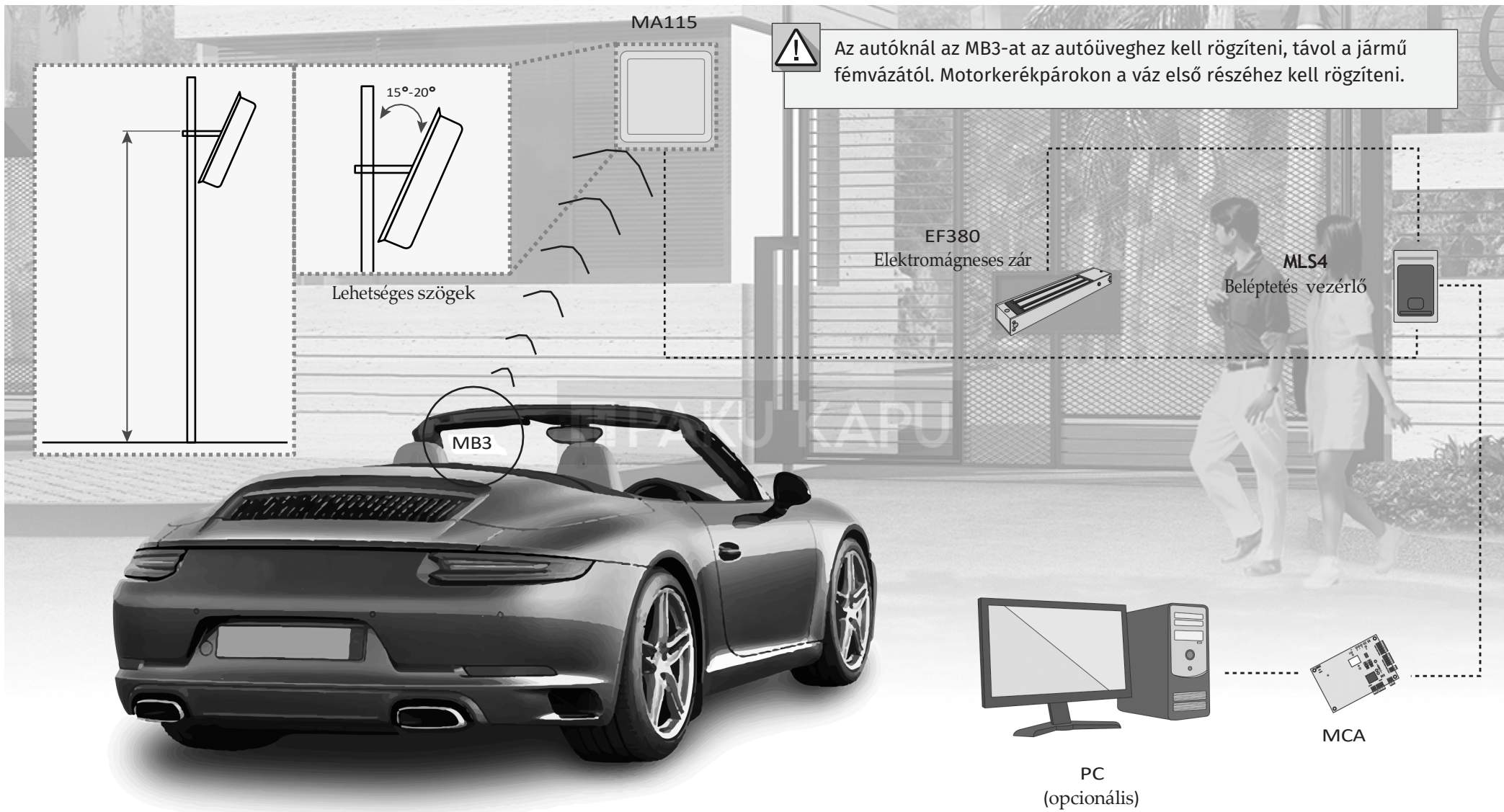

## 03. TELEPÍTÉS

### KÖVESSE A LÉPÉSEKET

- 1 A HELY KIJELÖLÉSE**  
Helyezze a fali konzolt a kívánt telepítési helyre 1,5 és 2 m között.
- 2 FURATOK**  
Helyezze a falra és rögzítse a két konzolt..
- 3 FIXÁLJA AZ ANTENNÁT**  
Rögzítse az antennát a rögzítőkonzolhoz a készletben található négy csavarral, anyákkal és alátétekkel.
- 4 POZÍCIONÁLJA AZ ANTENNÁT**  
Állítsa az antennát abba a szögbe, amely a legkényelmesebb az MB3 olvasásához.
- 5 CSATLAKOZTASSA AZ ANTENNÁT**  
Csatlakoztassa az antennát az MCA-hoz, az USB-kábelt a számítógéphez és a tápegységhez a következő oldalakon látható diagramok szerint.



Ugyanaz az antenna nem használható be- és kijáratokhoz, mindkét irányba szükséges egy-egy antennát felszerelni.

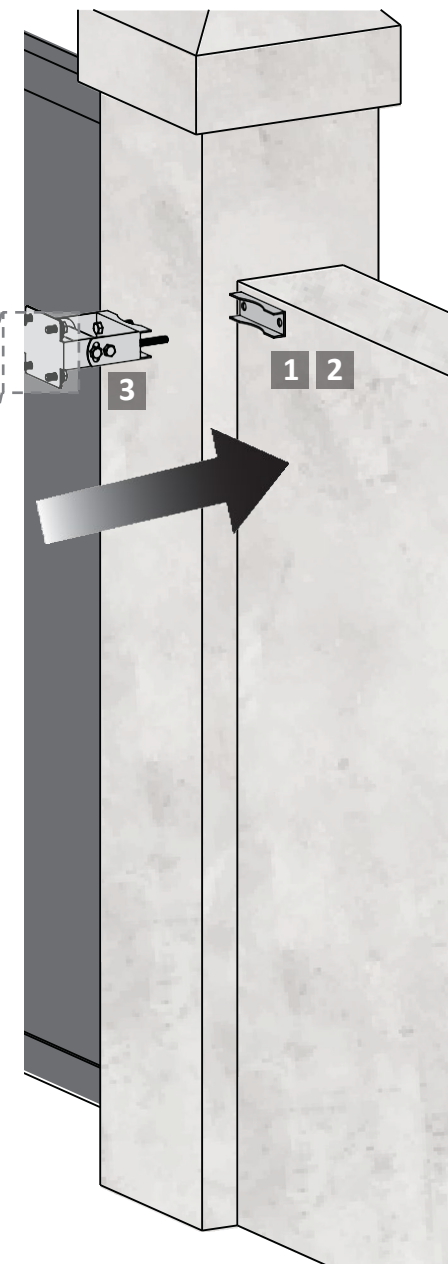
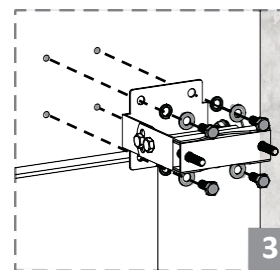





## 05. PROGRAMOZÁS

### KEZDETI BEÁLLÍTÁS

A készülék első használatakor be kell programoznia:

- 1 • Csatlakoztassa az antennát a számítógéphez az USB-kábellel.



**Figyelem:** Mielőtt csatlakoztatná az USB-kábelt a számítógéphez, válassza le az antennát az MCA-ról. Ha a beállítás befejeződött, húzza ki az USB-kábelt, és csatlakoztassa újra az MCA-hoz.

- 2 • Töltse le és telepítse a programot
- 3 • Az USB-olvasó intelligens készlet lapján válassza a 12-7-4 BYT számú EPC-kártya visszafordítása opciót.
- 4 • Kattintson a Beállítás gombra az információ antennának való elküldéséhez és megerősítéséhez.

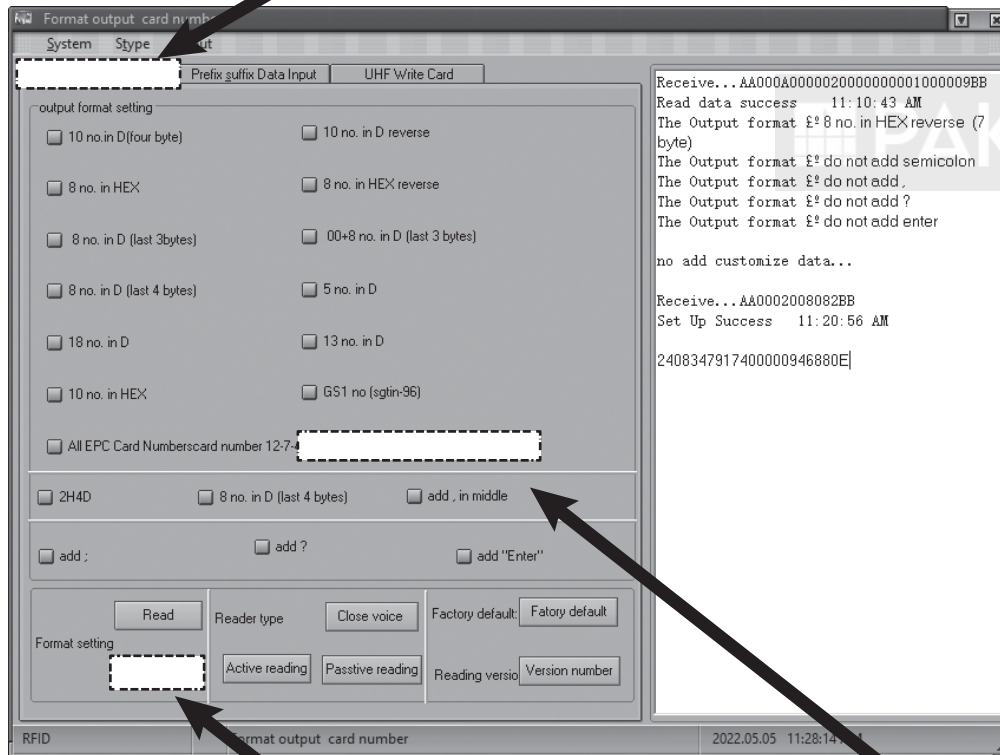

4

3

## 05. PROGRAMOZÁS

### KEZDETI BEÁLLÍTÁS

- 5 • Adatbevitel lapon az értékeknek változatlanul kell maradniuk, ahogy az a képen is látható.

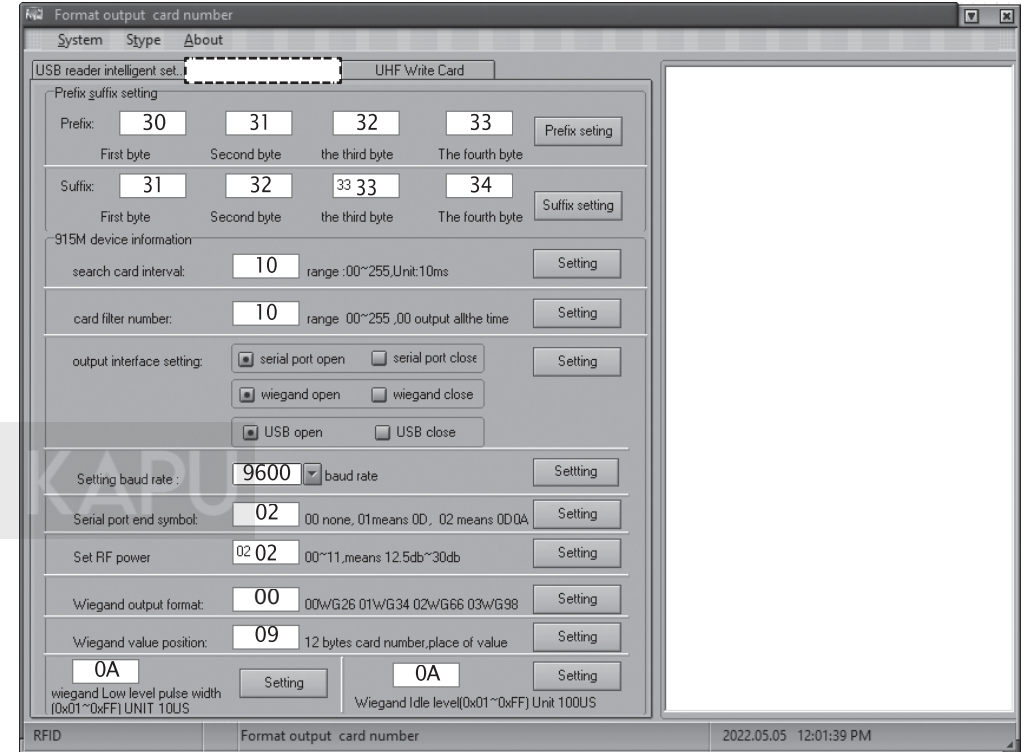

A táblázatban szereplő értékek bármilyen megváltoztatása megzavarhatja a normál működését. Ellenőrizze az értékeket, vagy forduljon a Motorline technikusához az értékek visszaállításához.

## 05. PROGRAMOZÁS

### KEZDETI BEÁLLÍTÁSOK

6 • Az UHF Write Card fülön az értékeknek változatlanok kell maradniuk a képek megfelelően.

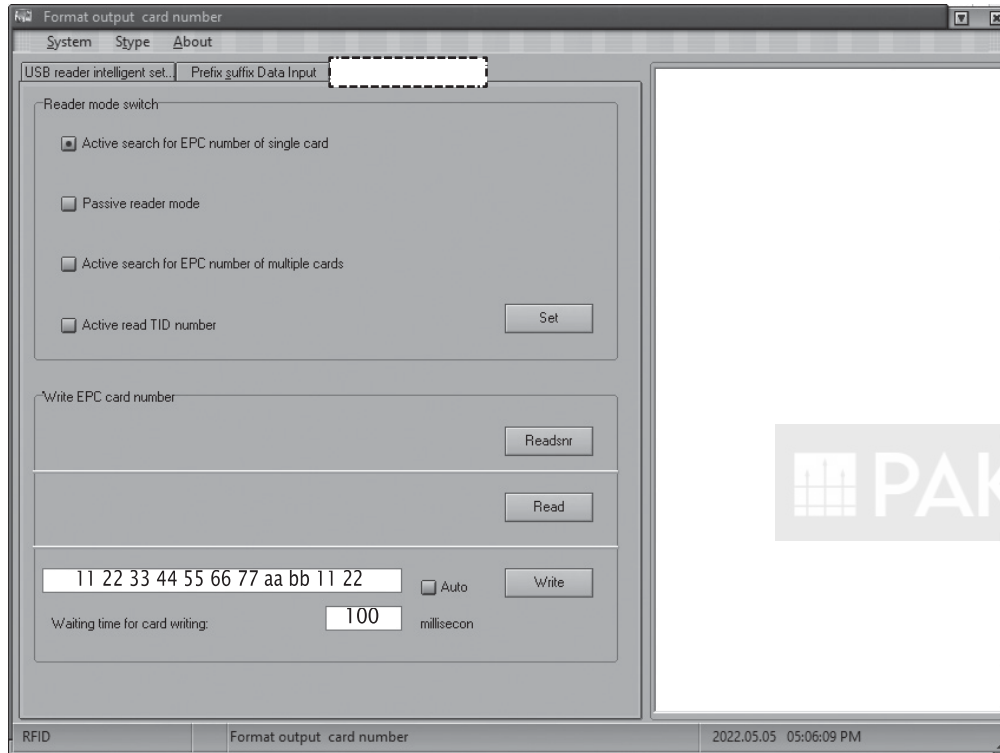

A táblázatban szereplő értékek bármilyen megváltoztatása megzavarhatja normál működését. Ellenőrizze az értékeket, vagy forduljon a Motorline technikusához az értékek visszaállításához.